

# TX-28/25XD60F Operating Instruction

---

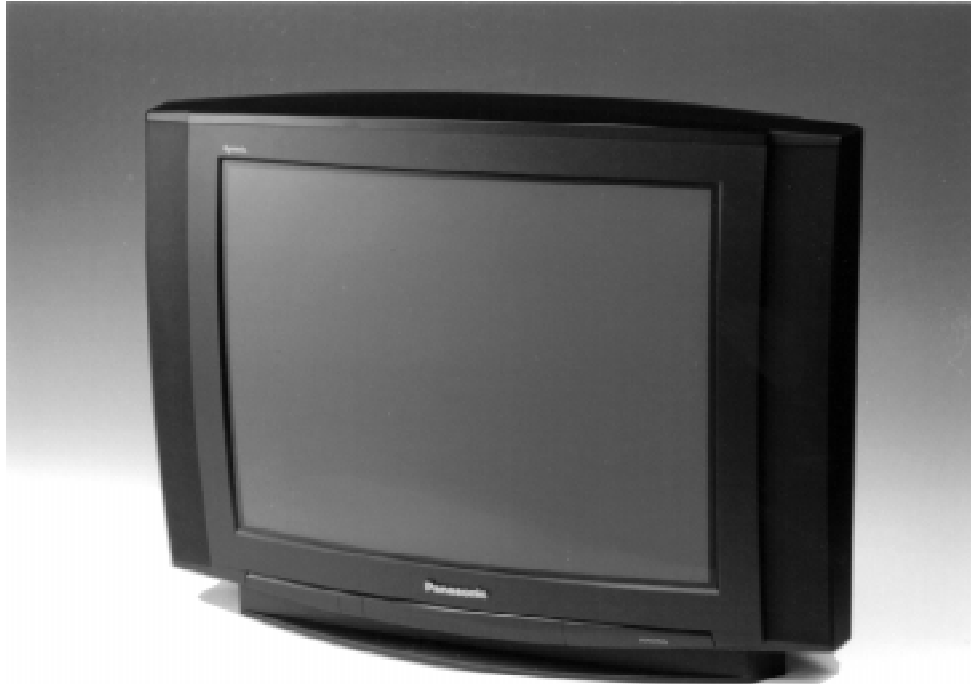

# Panasonic



**TX-28XD60F**

**TX-25XD60F**

**100Hz**

**Quintrix**



**TOP  
TEXT**

Læs venligst denne betjeningsvejledning igennem inden De tager apparatet i brug,  
og gem den til senere lejligheder.

Kære Panasonic kunde

Tak fordi de købte et Panasonic TV, De må få mange års glæde af Deres nye farve-TV. Dette TV er et meget avanceret apparat, men HurtigStart-vejledningen gør det muligt for Dem hurtigt at bruge TV'et. Derefter kan De så læse de følgende sider igennem for at få fuld udbytte af de avancerede funktioner.



Dette TV-apparat har et lavt strømforbrug, hvorfor det er økonomisk at bruge. For at sikre økonomisk brug er strømforbruget i Standby kun 1 watt.

---

## INDHOLDSFORTEGNELSE

---

<b>Sikkerhedsforskrifter</b> .....	<b>2</b>	<b>Indstillingsmenu – Manuel indstilling</b> ....	<b>18</b>
<b>HurtigStart-vejledning</b> .....	<b>3</b>	<b>Skærmmenu sprog</b> .....	<b>19</b>
<b>Betjeningsknapper og -taster</b> .....	<b>4</b>	<b>AV-valg og indstilling</b> .....	<b>20</b>
<b>Hvordan skærmmenuerne bruges</b> .....	<b>5</b>	<b>Videobåndoptager – betjening</b> .....	<b>21</b>
<b>Aspect-kontroltast</b> .....	<b>6</b>	<b>Betjening af Tekst-TV</b> .....	<b>22</b>
<b>STILL kontroltaster</b> .....	<b>7</b>	<b>Audio / Video (AV) tilslutninger</b> .....	<b>24</b>
<b>Hovedmenu</b> .....	<b>8</b>	Via AV3 S-Video, Audio / Video (RCA) og hovedtelefonstik foran på TV'et .....	24
<b>Lydmenu</b> .....	<b>9</b>	Information om SCART og S-Video tilslutninger .....	24
<b>Opstillingsmenu</b> .....	<b>10</b>	Via de 21-polede (SCART) AV1 / AV2 tilslutninger på bagsiden og RCA Audio udgangstilslutninger .....	25
<b>Indstillingsmenu</b> .....	<b>11</b>	<b>Fejlfinding</b> .....	<b>26</b>
<b>Indstillingsmenu – Programredigering</b> ...	<b>12</b>	<b>Yderligere vejledning</b> .....	<b>27</b>
<b>Indstillingsmenu – Auto opstilling</b> .....	<b>17</b>	<b>Specifikationer</b> .....	<b>27</b>

---

## SIKKERHEDSFORSKRIFTER

---

- **BEHANDLING AF KABINET OG BILLEDRØR**  
Tag netstikket ud af stikkontakten. Kabinettet og billedrøret kan rengøres med en blød klud, fugtet med vand og et mildt rengøringsmiddel. Brug ikke rengøringsmidler, der indeholder benzin eller andre opløsningsmidler. Et TV kan danne statisk elektricitet. Vær derfor forsigtig, hvis skærmen berøres, mens der er tændt for TV'et.
- Tilstrækkelig ventilation er yderst vigtig for at forebygge svigt af de elektriske komponenter. Vi anbefaler en afstand på mindst 5 cm rundt om hele apparatet, også når det stilles i et skab eller en reol.
- Dette TV er konstrueret til brug med 220 - 240 V/50 Hz vekselstrøm.
- For at forhindre beskadigelse, der kan medføre elektrisk stød eller brand, må apparatet ikke udsættes for regn eller fugt.
- **ADVARSEL : HØJSPÆNDING !!!**  
Bagpanelet må ikke afmonteres, da dette giver adgang til strømførende dele. Apparatet indeholder ingen dele, som brugeren selv kan reparere.
- Undgå at udsætte apparatet for direkte sollys eller anden stærk varme.
- Fjern netstikket fra stikkontakten, når apparatet ikke skal bruges i længere tid.

Venligst efterkontroller, at De har det viste tilbehør

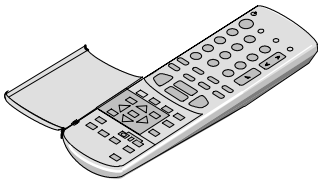

Fjernbetjening (EUR51923)



Batterier til fjernbetjeningen  
(2 stk. R6 (UM3))

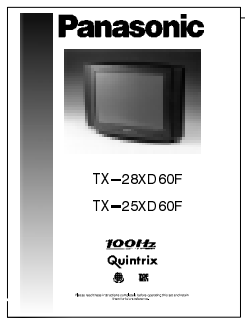

Betjeningsvejledning  
TQB8E2405K

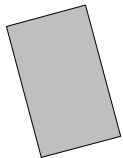

TV garanti

## Batterier til fjernbetjeningen

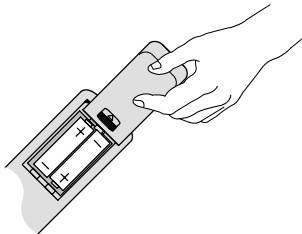

- Sørg for at batterierne sættes i, så polerne sidder rigtigt.
- Brug ikke en blanding af gamle og nye batterier. Tag gamle, opbrugte batterier ud med det samme.
- Bland ikke forskellige batterityper sammen – f.eks. alkaliske og manganbatterier, og brug heller ikke opladelige (Ni-Cad) batterier.

## HurtigStart...

Sæt antennen i og tilslut tilbehøret. Se side 24 og 25

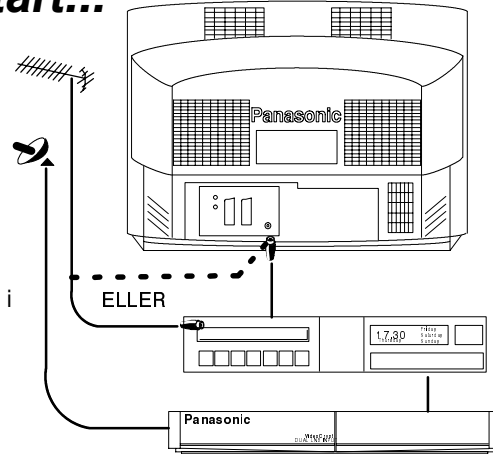

Sæt TV-stikket i vægkontakten og tænd

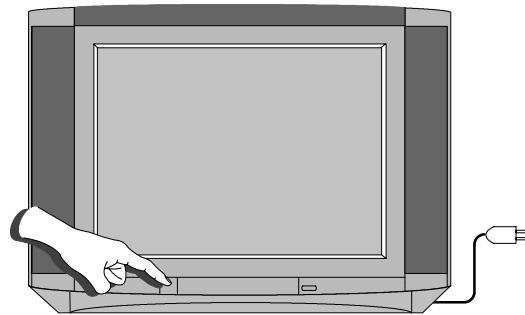

Vælg Deres land

Vælg også sprog, hvis det kun er for Schweiz og Belgien

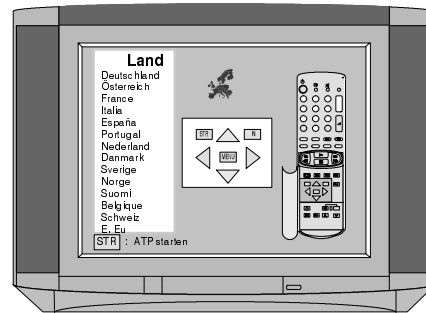

Auto-opstilling begynder automatisk, og kanalerne bliver fundet og gemt i apparatets hukommelse.

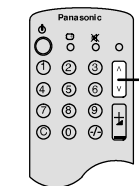
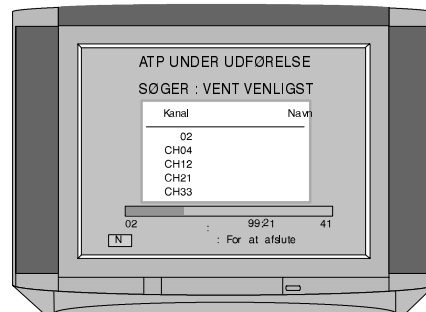

Skift kanal

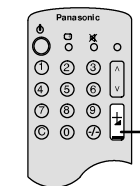
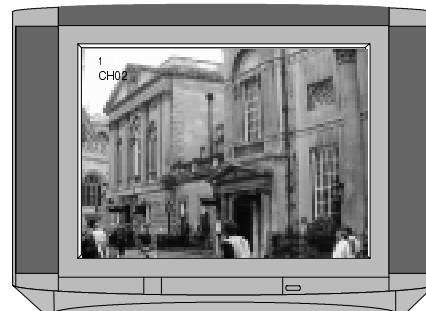

Lydjustering

**PARAT TIL BRUG...**

# BETJENINGSKNAPPER OG -TASTER

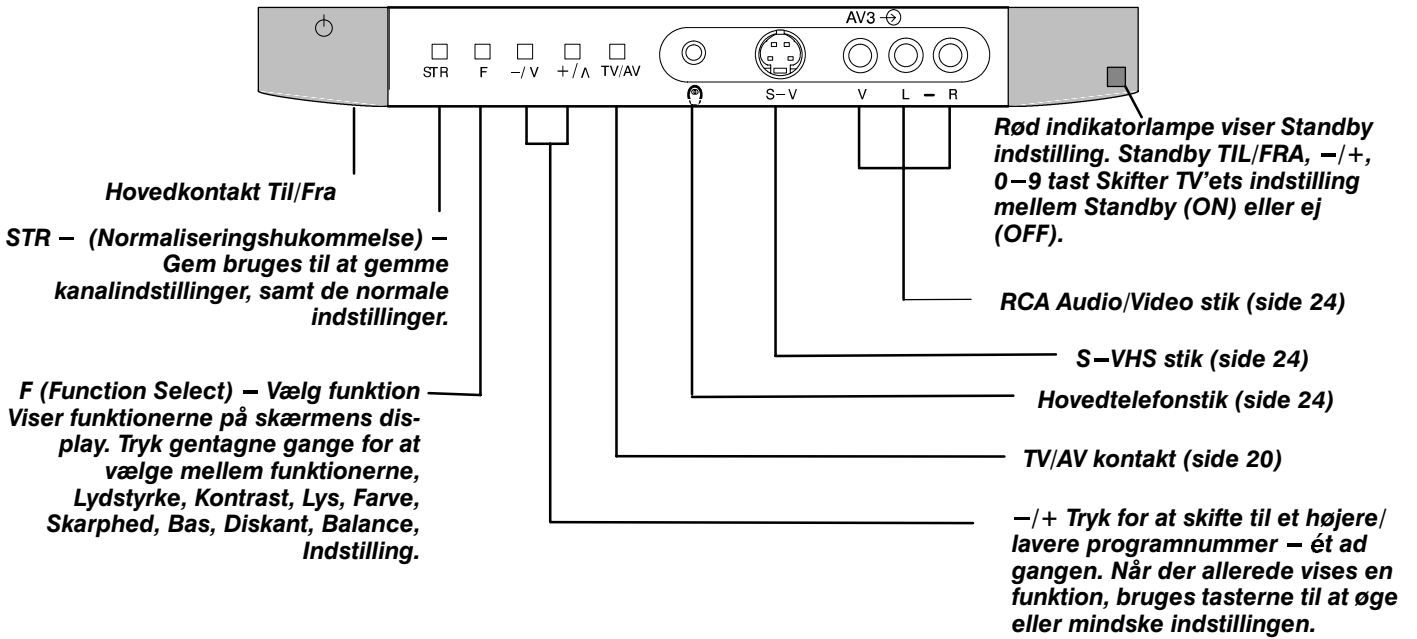

**Status-tast, siden viser programposition, kanalnummer, lydssystem, MPX-indstilling, farvesystem, Aspect-indstilling, klokkeslet og navnet på Tekst-TV kanalen. Tryk på de farvede taster for at få vist programfortegnelsen (mens TV'et er i Status-indstilling)**

**Standby TIL/FRA tast**  
Skifter TV'ets indstilling mellem Standby (ON) eller (OFF).

**Taster til skift af kanal og Tekst-TV taster (side 22)**

**Direkte kanaladgang.**  
Tryk og indtast kanal ved brug af de numeriske taster

**Tekst-TV (side 22)**

**Kalder igen de indstillinger frem, der blev gemt med Store (STR) tasten.**

**Kontroltaster som bruges i skærmmenuerne (side 5)**

**Hjælpetaster, giver en demonstration af skærmens display-mener**

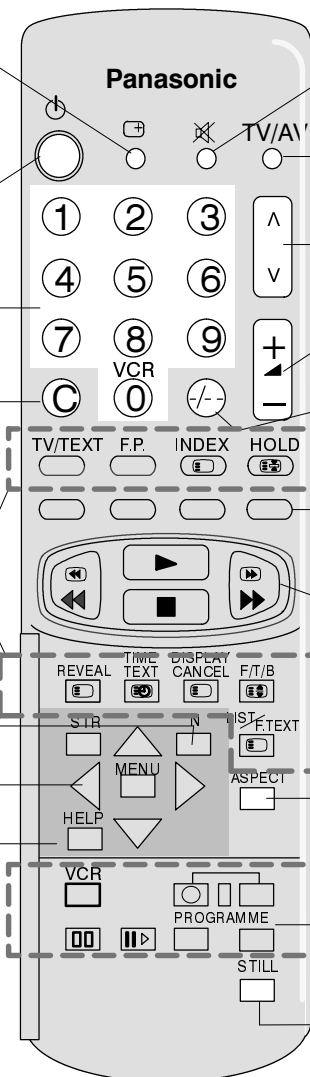

**Lyd-dæmpning Til/Fra**

**Skifter mellem TV og Audio/Video-betjening (side 20)**

**Kanalskift – Op/Ned**

**Lydstyrke – Op/Ned**

**Programposition til valg af 2-cifrede programmer med de numeriske taster**

**Farvetaster – bruges til Tekst-TV funktioner, (side 22)**

**Programredigeringsfunktioner (side 12) og AV valg (side 20)**

**Taster til videobåndoptager (side 21)**

**Aspect-kontrol (side 6)**

**Taster til videobåndoptager (side 23)**

**Bruges til frysning billedet**

# HVORDAN SKÆRMMENUERNE BRUGES

Dette TV-apparat har en omfattende række display-skærmmenuer som bruges til at lave justeringer og vælge med.

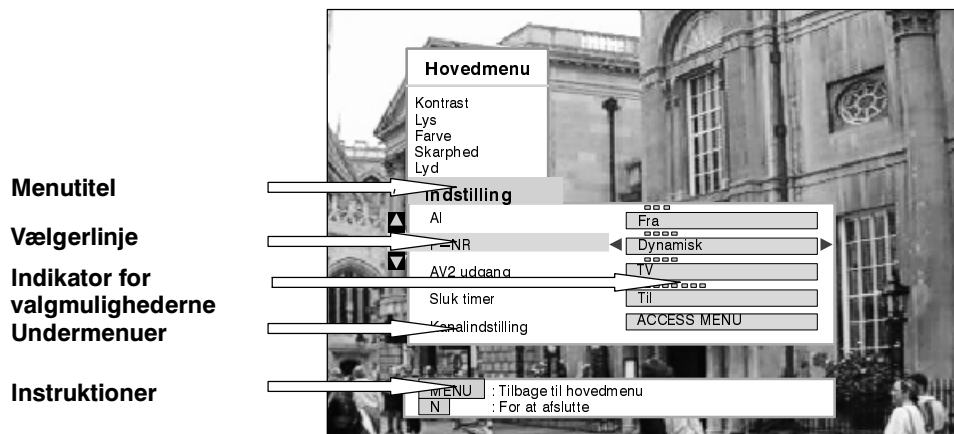

De følgende taster på fjernbetjeningen bruges til at få adgang til og justere indstillingerne i display-skærmmenuerne.

Med nogle knapper som f.eks. **Kontrast**, **Lysstyrke** og **Skarphed** kan man justere, så de bliver stærkere eller svagere.

Med andre knapper som f.eks. **Sluk timer**, kan man vælge noget.

Med atter andre knapper som f.eks. **Indstillingsmenu** kan man komme ind i en anden menu.

'**MENU**' taster bruges til at åbne Hovedmenuen og alle de andre menuer, og også til at komme tilbage enten til Hovedmenuen eller en menu, man tidligere var i.

Brug **▲▼** tasterne til at flytte vælgerlinjen op eller ned gennem menuerne.

Brug **◀▶** tasterne til enten at lave justeringer med eller til at vælge fra en række valgmuligheder.

Brug '**STR**' tasten til at gemme indstillingerne, efter De har lavet justeringer eller valgt noget.

Brug '**N**' tasten for at komme ud af menusystemet og tilbage til det normale TV-billede.

Brug '**HELP**' tasten (HJÆLP) for at få vist en demonstration af de menuer, der er til rådighed.

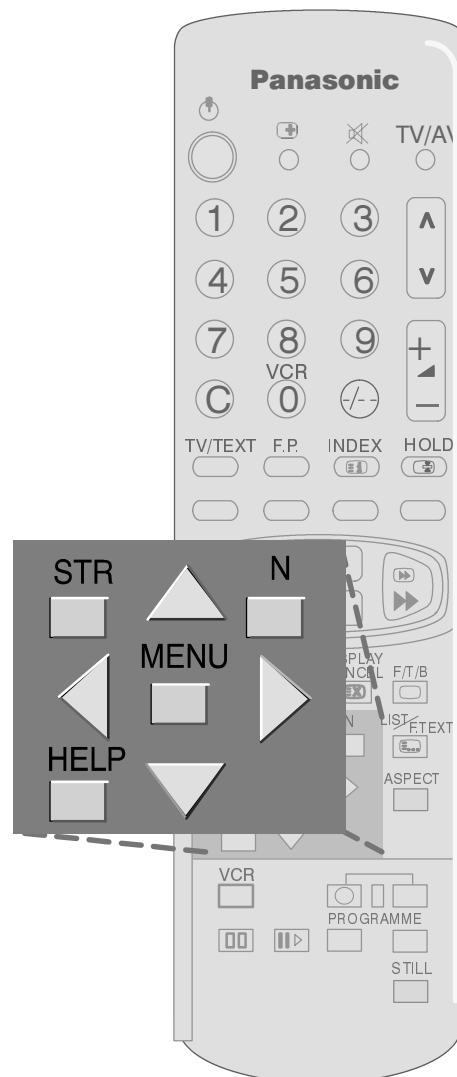
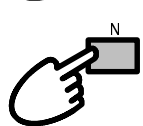
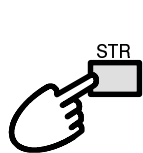
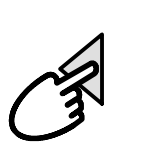
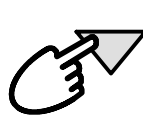
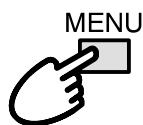

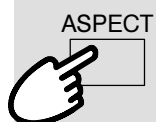

AUTO

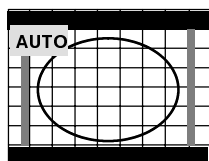

16:9

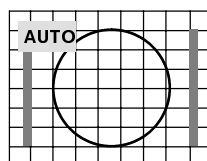

4:3

Imidlertid vil Deres TV-apparat automatisk vise de modtagne billeder i maksimal størrelse, hvis De vælger Panasonic AUTO-indstillingen.

---

4:3

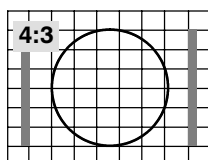

4:3 vil vise et 4:3 billede i standard 4:3 størrelse, og dette kan vælges, hvis De ønsker at se billedet i dette format.

---

16:9

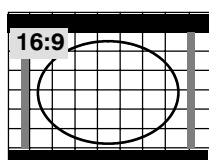

16:9 vil vise et 16:9 billede i standard 16:9 størrelse, og dette kan vælges, hvis De ønsker at se billedet i dette format.

---

## ASPECT – KONTROLTAST

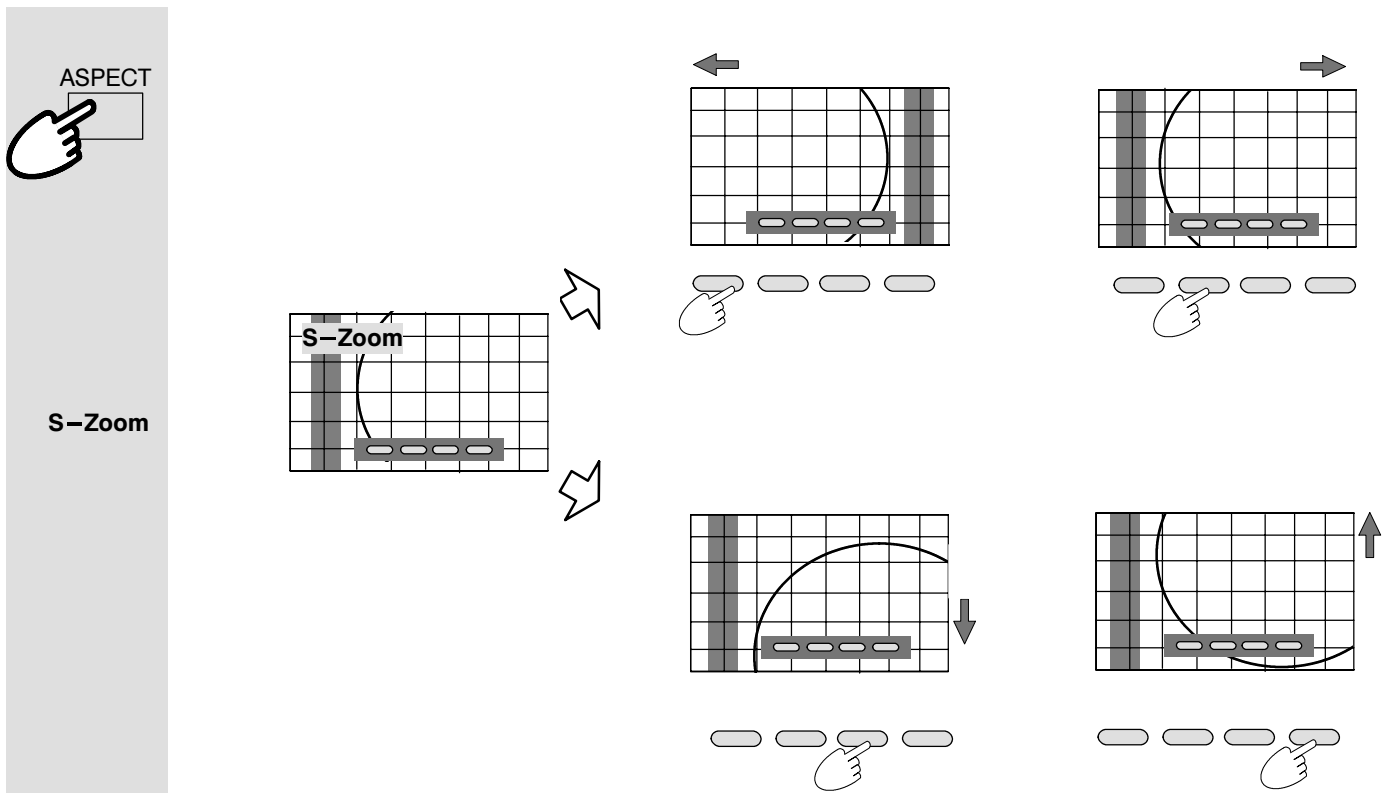

I S-Zoom-indstilling kan De flytte billedet i vandret retning med den røde og grønne tast. Billedet kan flyttes i lodret retning med den gule og blå tast.

### BEMERK:

- Vælgertasterne, der bliver vist på skærmen i forbindelse med visse Aspect-funktioner, forsvinder efter nogle få sekunder. Hvis De senere ønsker at vælge en bestemt betjening, kan de trykke Aspect-tasten een gang til for at få vist tasterne på skærmen igen.
- Det er kun muligt at få et korrekt 16:9 billedformat, når TV'et modtager et 16:9 signal gennem de 21-polede AV tilslutninger. Man kan ændre et normalt 4:3 signal til 16:9 indstilling, men dette giver ikke en akkurat gengivelse af 16:9 billedformatet.

## STILL KONTROLTASTER

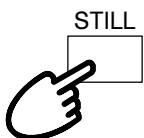

STILL – (HOLD) – Når STILL tasten bruges sammen, skal denne tast trykkes for at fryse TV-billedet.

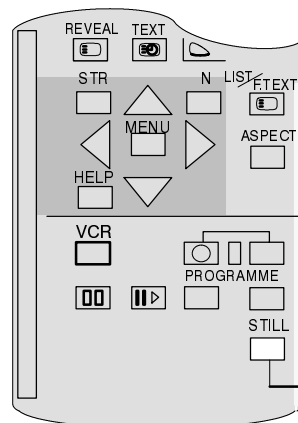

STILL taster



# HOVEDMENU

Alle menuer starter fra Hovedmenuen (undtagen AV-valg og indstillingsproceduren (frontpanel)).  
I denne menu kan man også lave alle de almindelige justeringer af billedkvaliteten.

Åbn Hovedmenuen

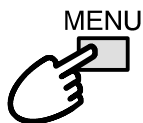

Flyt til det punkt, De ønsker



Tryk for at komme ind i det ønskede



Juster niveauet op eller ned, eller flyt til Lydmenuen, Indstillingsmenuen eller Skærmmenuen for valg af sprog.

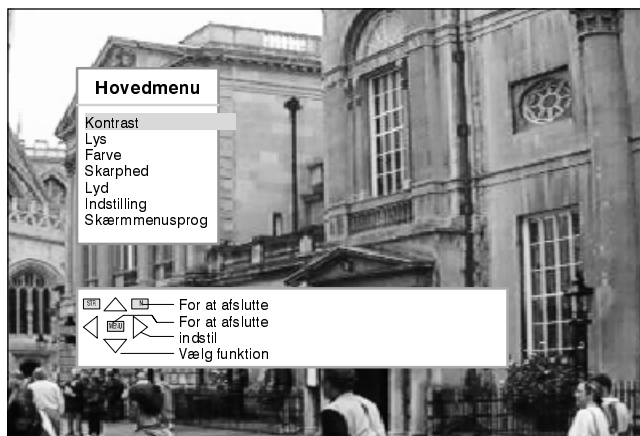
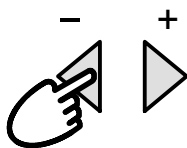

## Kontrast

TV'ets kontrastniveau kan justeres efter behov, så det passer til belysningen i værelset.

## Lys

Lysstyrken kan justeres, så den passer til Deres omgivelser.

## Farve

Farveniveauet kan justeres efter behov.

## Skarphed

Billedet kan gøres blødere eller skarpere efter behov.

## Tint

Tint bliver kun vist på menuen, hvis De har en NTSC signalkilde tilsluttet TV'et. Tint gør det muligt at justere farvenuancen.

## Lyd

Hvis De vælger Sound kommer de ind i lydmenuen og kan så justere lydstyrken.

## Indstilling

Hvis De vælger Setup, kommer De ind i opstillingsmenuen, hvor De kan justere de forskellige funktioner.

## Skaermmenu sprog

I Skærmmenuen for sprog kan De ændre sproget, der bruges i alle Skærmmenuerne.

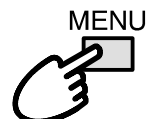
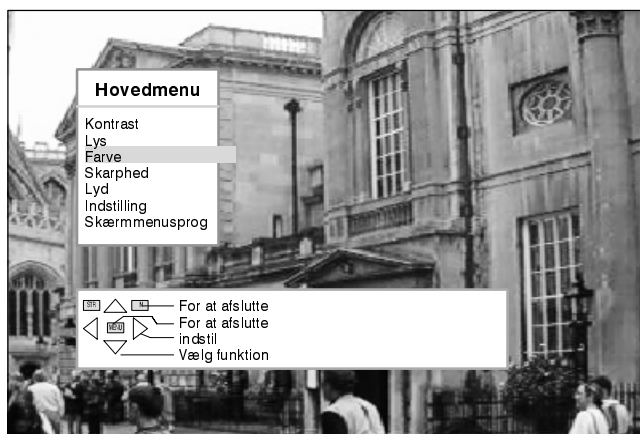

For at lukke Hovedmenuen

# LYDMENU

Med lydmenuen kan De indstille alle de forskellige aspekter af lydkvaliteten afhængigt af, hvad De personligt foretrækker.

Åbn Hovedmenuen

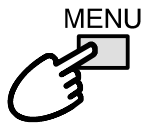

Flyt til Lydmenuen



Gå ind i Lydmenuen



Flyt til det ønskede punkt



Gør lyden stærkere eller svagere fra valgmulighederne MPX, Mode eller ambience.

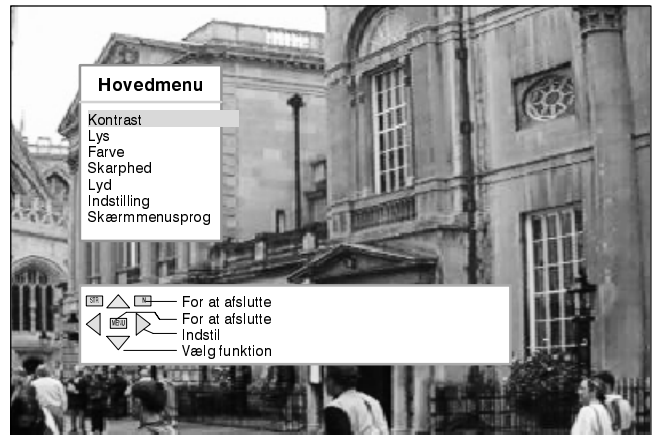
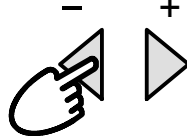

**Bas**

Bassen (Bass) understreger de lavere, dybere frekvenser og kan gøres stærkere eller svagere.

**Diskant**

Diskanten (Treble) understreger de skarpere, højere frekvenser og kan gøres stærkere eller svagere.

**Balance**

Balance har indvirkning på, hvor meget lyd der kommer ud af henholdsvis højre og venstre højttaler. Balancen kan justeres, så lydniveauet mellem højttalerne passer til det sted, hvor De sidder og lytter.



Hovedtelefonens lydstyrke kan justeres uafhængigt af TV-apparatets højttalere, således at hver enkelt kan nyde at lytte med deres personligt foretrukne lydstyrke.

**MPX**

Nicam er normalt indstillet på Stereo for at give bedst mulig lyd gengivelse. Hvis modtagelsen imidlertid forringes, eller hvis Nicam ikke er til rådighed, anbefales det, at De skifter til Mono. Mono (M1) og (M2) kan også vælges, hvis der transmitteres signaler.

**Mode**

Når der er indstillet på musik eller tale (Music/Speech), kan lyd gengivelsen forbedres ved at vælge den relevante funktion.

**Ambience**

Ambience giver dynamisk forbedring, så lyden bliver mere fyldig. De kan vælge mellem at have den Til (On) eller Fra (Off).

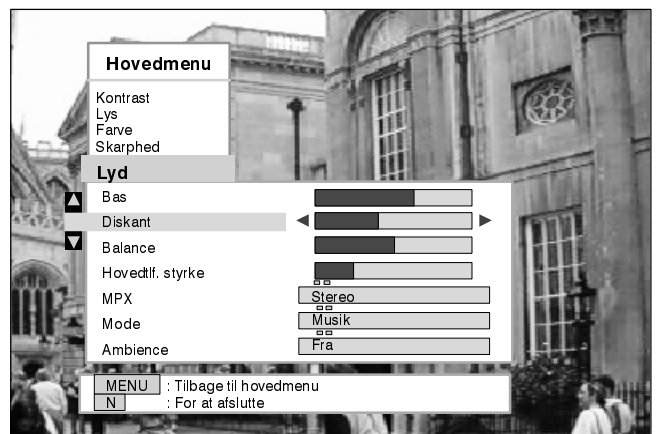

MENU



For at komme tilbage til Hovedmenuen

ELLER

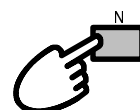

For at komme ud af menu systemet

Dansk

# OPSTILLINGSMENU

Opstillingsmenuen giver adgang til forskellige avancerede funktioner og også til Indstillingsmenuen

Åbn Hovedmenuen

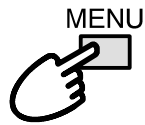

Flyt til Opstillingsmenuen



Gå ind i Opstillingmenuen



Flyt til det ønskede punkt



Gør niveauerne stærkere eller svagere, eller vælg fra valgmulighederne

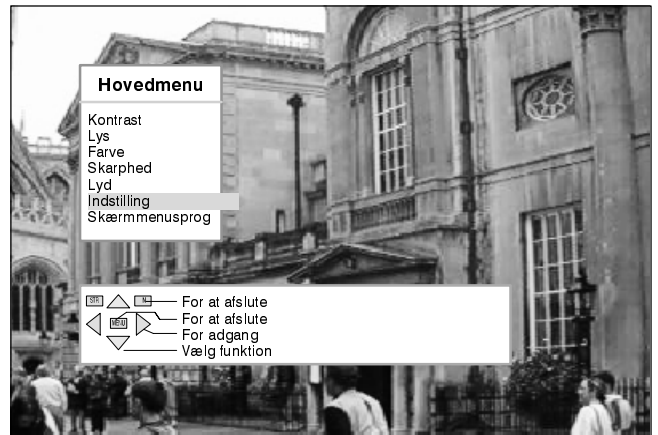
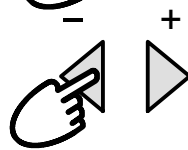

□ □ □  
**AI**

AI analyserer automatisk det modtagne billede og behandler det, så kontrasten forbedres, dybden optimeres og farvertonerne bliver mere levende. De kan vælge at have funktionen indstillet til Fra (Off) eller stillet mellem to forskellige niveauer.

□ □ □ □  
**P-NR**

P-NR – Billedstøjsreduktion – reducerer automatisk uønskede billedforstyrrelser. De kan vælge at have funktionen slået til eller Fra (Off)

□ □ □ □  
**AV2 udgang**

Med AV2 har de et valg mellem signaler, der sendes til AV2 SCART-stikket. De kan vælge fra den løbende TV-skærm, så signalet sendes til AV1/AV3 eller monitoren.

□ □ □ □ □ □ □  
**Sluktimer**

Sluk-timeren slukker for TV'et efter et forudindstillet tidsrum, som De selv kan vælge – mellem 0 og 90 minutter i intervaller på 15 minutter.

**Kanal  
Indstilling**

Via Indstillingsmenuen kan De komme ind i mange andre funktioner såsom Programredigering, ATP, Finjustering, Farvesystemet og Tekst-TV sprog.

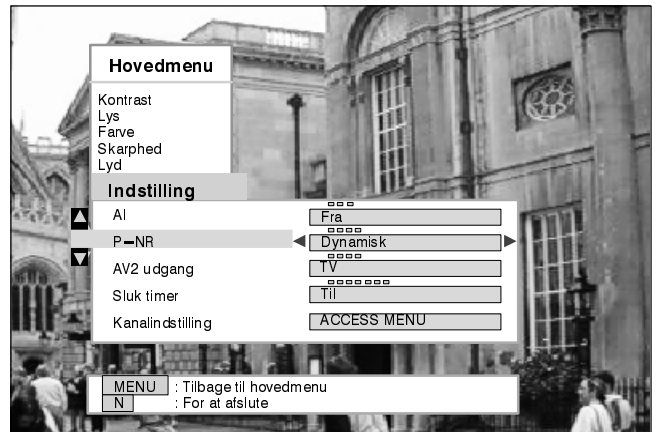

For at komme tilbage til Hovedmenuen

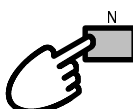

For at komme ud af menu-systemet

# INDSTILLINGSMENU

Med indstillingsmenuen kan De både komme ind i menuen for manuel og for automatisk indstilling af TV'et.

Åbn Hovedmenuen

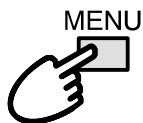

Flyt til Opstillingsmenuen



Gå ind i Opstillingmenuen



Flyt til Indstillingmenuen



Gå ind i Indstillingsmenuen



Gå ind i Opstillingmenuen



Gør niveauerne stærkere eller svagere fra valgmulighederne

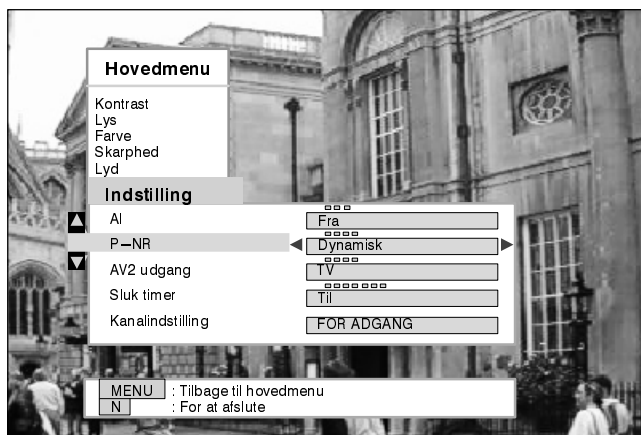
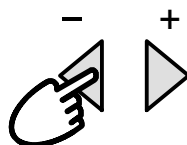

## Program-redigering

Hvis De går ind i Programredigering, kan De flytte, tilføje, slette, navngive og låse kanaler samt komme ind i TV-systemet. Se side 12 for yderligere detaljer.

## ATP

I Auto-opstillingsmenuen kan De automatisk få TV'et indstillet igen. Se side 17 for yderligere detaljer.

## Manuel Kanalinds

I menuen for Manuel indstilling kan de enkelte programmerpositioner indstilles manuelt. Se side 18 for yderligere detaljer.

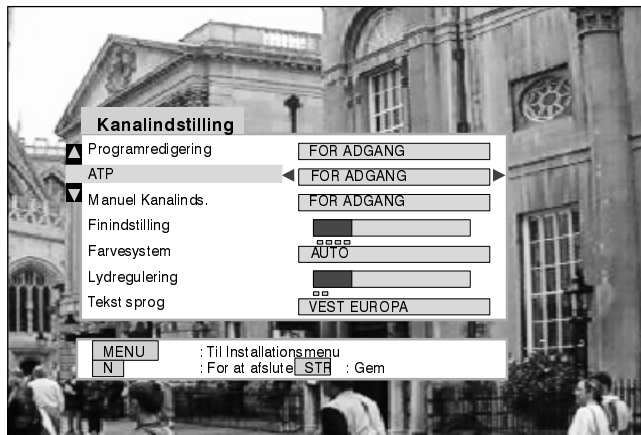

## Finindstilling

Kanalerne kan finjusteres ved hjælp af Finjusteringsfunktionen.

## Farvesystem

Med menuen for Farvesystemet kan De bestemme transmissions- standarden.

## Lydregulering

Med Lydkorrigeringsfunktionen kan De justere lydstyrken for de enkelte stationer.

## Tekst sprog

De kan vælge Vesteuropa eller Østeuropa for at få det bedste egnede bogstavssæt til brug Tekst-TV.

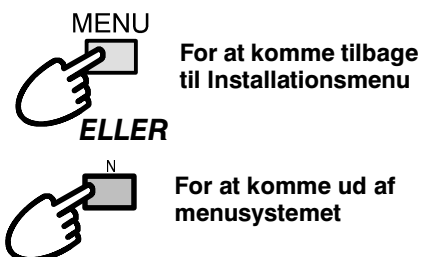

# INDSTILLINGSMENU – Programredigering

Med Programredigeringsmenuen kan De slette, tilføje, flytte, genindstille, navngive og låse kanaler såvel som ændre i TV-systemet.

Åbn Hovedmenuen

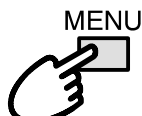

Flyt til Opstillingsmenuen



Gå ind i Opstillingmenuen



Flyt til Indstillingmenuen



Gå ind i Indstillingsmenuen



Flyt til Programredigering



Gå ind i Programredigering

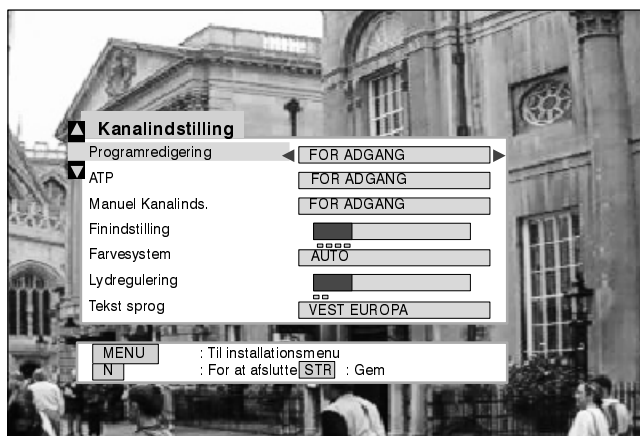
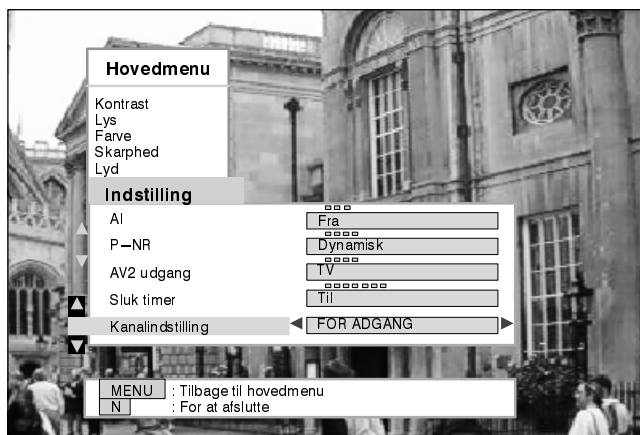

## At slette en uønsket programposition

Vælg programpositionen



Tryk på den røde tast på fjernbetjeningen



Tryk på STR for at slette

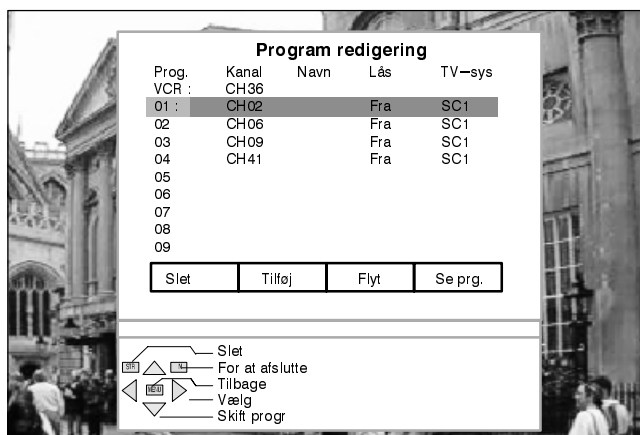
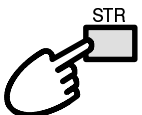

Når De er færdig med at lave ændringer i Programredigeringsmenuen



For at komme tilbage til Kanalindstilling

ELLER

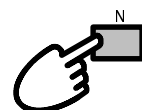

For at komme ud af menu-systemet

## At tilføje en programposition

Vælg programpositionen



Tryk på den grønne tast



Tryk på STR for at tilføje

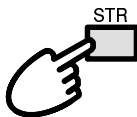

Dette blanke program kan derefter indstilles, navngives, låses og tildeles Deres valgte TV-system

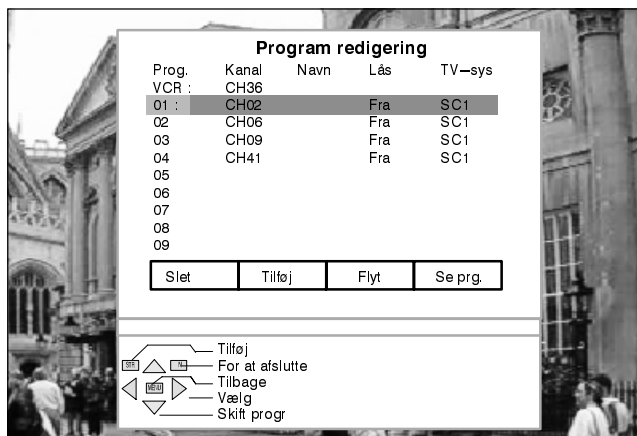

Når De er færdig med at lave ændringer i Programredigeringsmenuen

MENU



For at komme tilbage til Kanalindstilling

ELLER

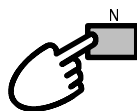

For at komme ud af menusystemet

## At flytte et program til en anden position

Vælg programpositionen



Tryk på den gule tast på fjernbetjeningen



Vælg en ny position

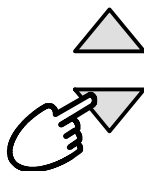

Tryk på STR for at gemme ændringen

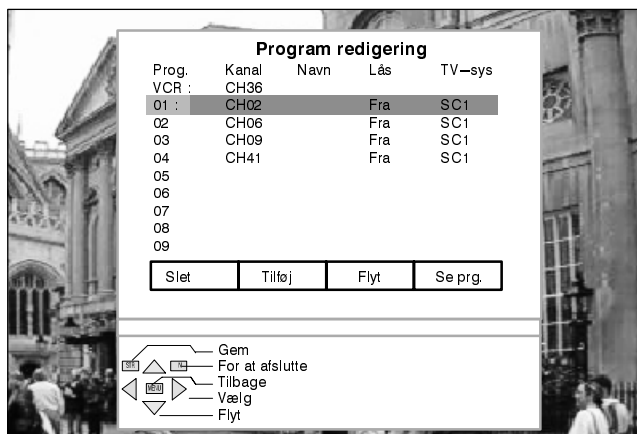
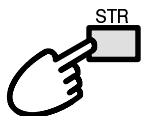

Når De er færdig med at lave ændringer i Programredigeringsmenuen

MENU



For at komme tilbage til Kanalindstilling

ELLER

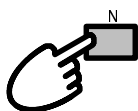

For at komme ud af menusystemet

# INDSTILLINGSMENU – Programredigering

## At få vist en programposition

Tryk på den blå tast på fjernbetjeningen

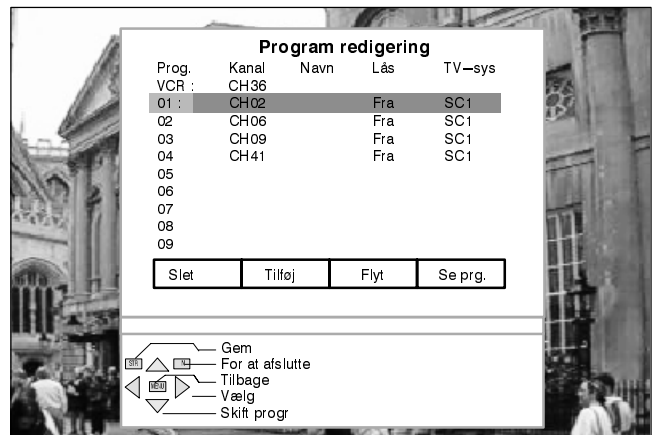

Skærmen vender tilbage til Programredigering efter nogle få sekunder

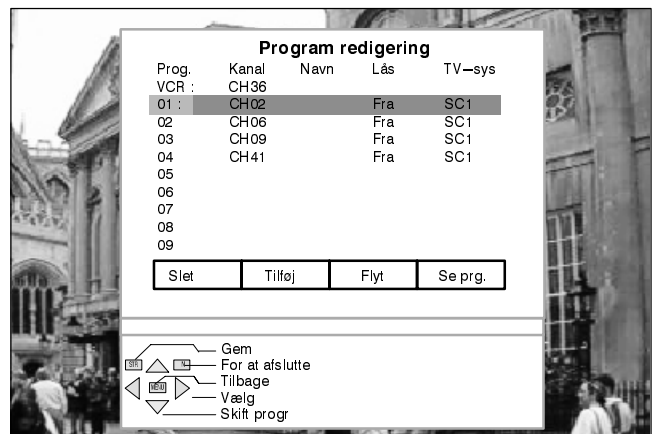

MENU



For at komme tilbage til Kanalindstilling

ELLER

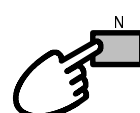

For at komme ud af menusystemet

# INDSTILLINGSMENU – Programredigering

## At indstille en programposition

Vælg programpositionen



Flyt til kanalindstilling

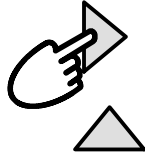

Flyt til et højere eller lavere kanalnummer

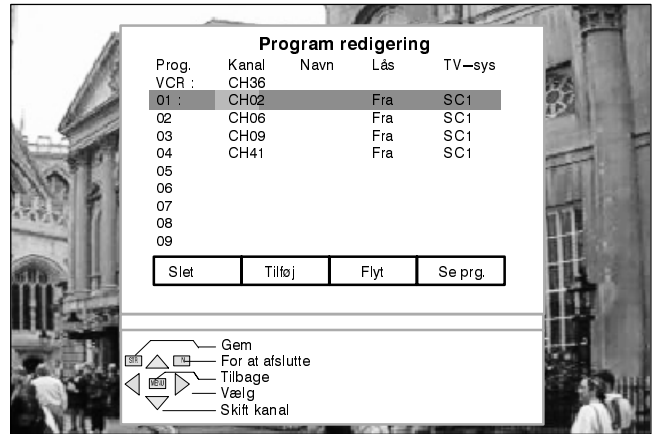

Når De er færdig med at lave ændringer i Programredigeringsmenuen

Tryk på STR for at gemme ændringen

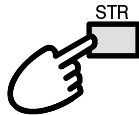

For at komme tilbage til Kanalindstilling

ELLER

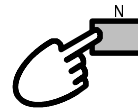

For at komme ud af menusystemet

## At give en programposition nyt navn

Vælg programpositionen



Flyt til Navn-positionen



Vælg et nyt tegn



Flyt til den næste tegn-position



Fortsæt indtil De er færdig med at indtaste det nye navn



Tryk på STR for at gemme ændringen

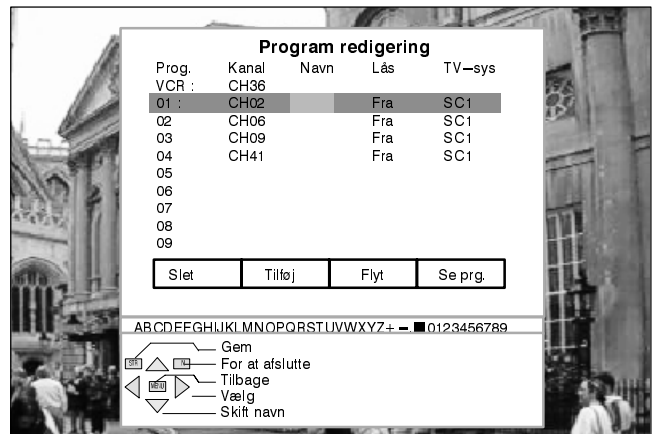
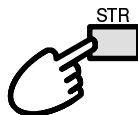

Når De er færdig med at lave ændringer i Programredigeringsmenuen



For at komme tilbage til Kanalindstilling

ELLER

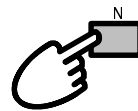

For at komme ud af menusystemet



## At låse en programposition for at forhindre adgang

Vælg programpositionen



Flyt til lås-positionen

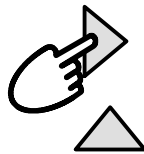

Vælg mellem låst og ulåst (Til/Fra)



Tryk på STR for at gemme ændringen

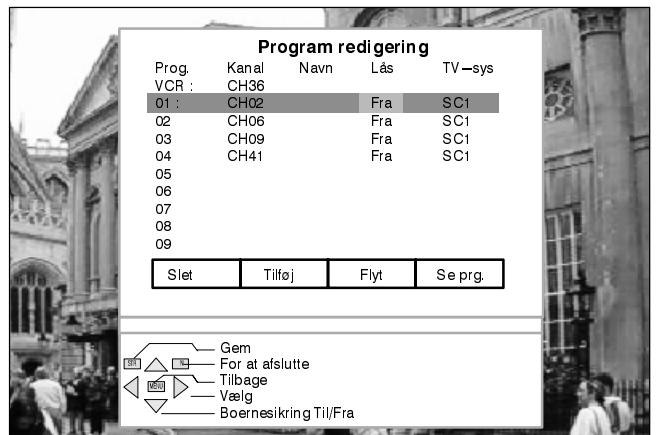

Når De er færdig med at lave ændringer i Programredigeringsmenuen

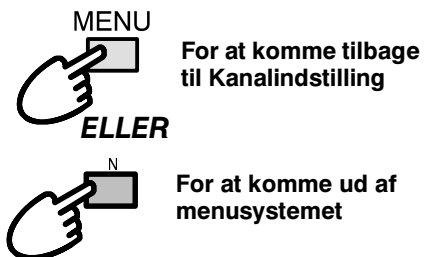

## At ændre TV-system for en programposition

Vælg programpositionen



Flyt til TV-sys positionen



Vælg det ønskede lydsystem



Tryk på STR for at gemme ændringen

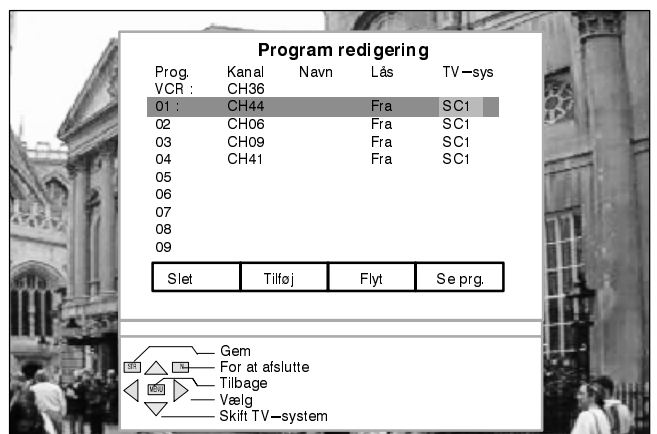

Når De er færdig med at lave ændringer i Programredigeringsmenuen

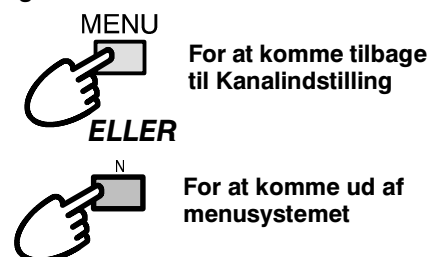

\*SC1=PAL B,G,H / SECAM B,G  
SC2=PAL I  
SC3=PAL D,K / SECAM D,K  
F=SECAM L / L'

# INDSTILLINGSMENU – ATP (Auto-opstilling)

Med ATP kan De automatisk genindstille TV'et på Deres lokale kanaler. Dette er en nyttig funktion, hvis De flytter til et andet område.

Åbn Hovedmenuen

MENU



Flyt til Indstillingsmenuen



Gå ind i Indstillingsmenuen



Flyt til Opstillingsmenuen



Gå ind i Opstillingmenuen



Flyt til Auto-indstillingsmenuen



Gå ind i Auto-indstillingsmenuen



Tryk for at starte ATP



Vælg Deres land



Tryk for at starte ATP



TV'et søger, finder og sorterer så Deres lokale kanaler.



Tryk på Menu for at komme tilbage

MENU



ELLER

Tryk på N (Nej) for at afslutte

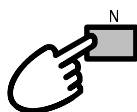

Når dette er fuldendt, viser TV'et programposition 1.

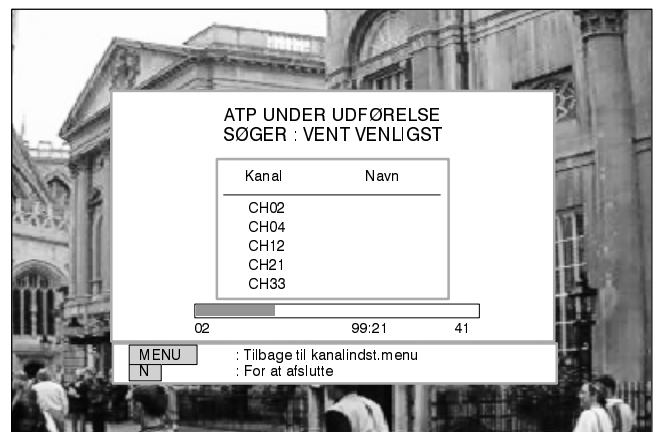
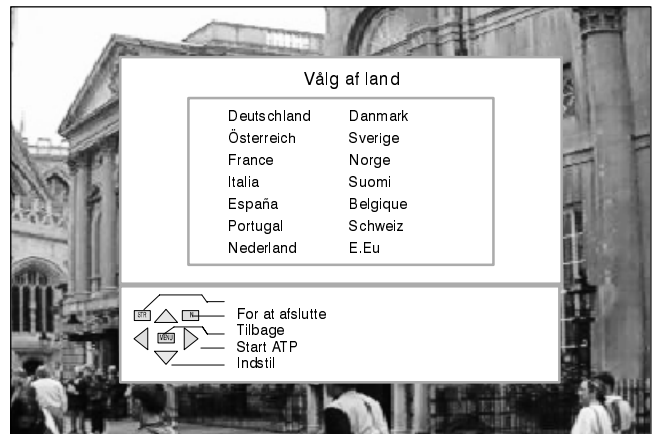
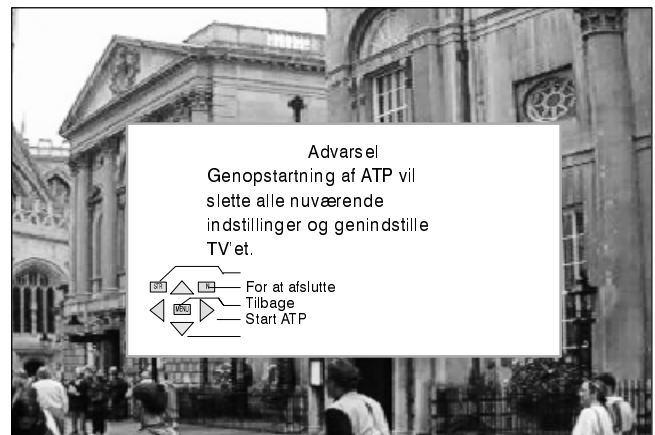
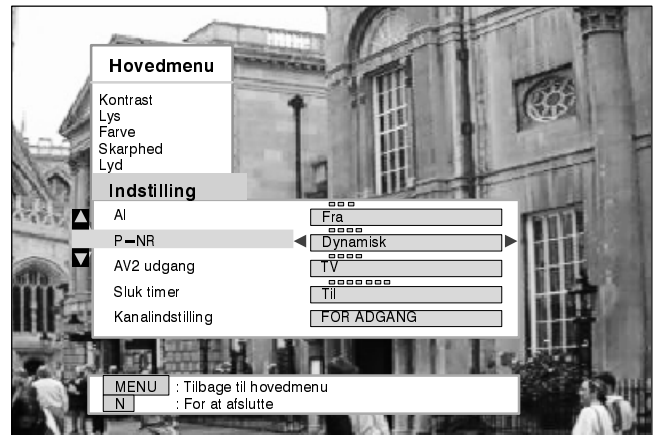

# INDSTILLINGSMENU – Manuel indstilling

Programpositionerne kan indstilles manuelt enten fra Skærmmenuen eller fra kontrolknapperne på TV'ets frontpanel.

## Manuel indstillingsmenu

Åbn Hovedmenuen

Flyt til Opstillingsmenuen

Gå ind i Opstillingsmenuen

Flyt til Indstillingsmenuen

Gå ind i Indstillingsmenuen

Flyt til Manuel indstilling

Gå ind Manuel indstilling

Vælg programpositionen

Begynd at indstille

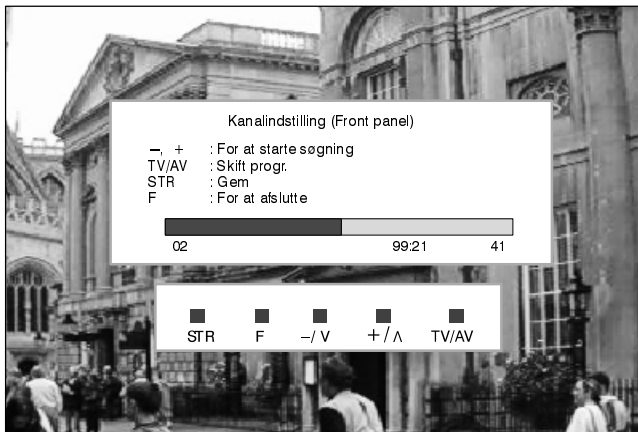
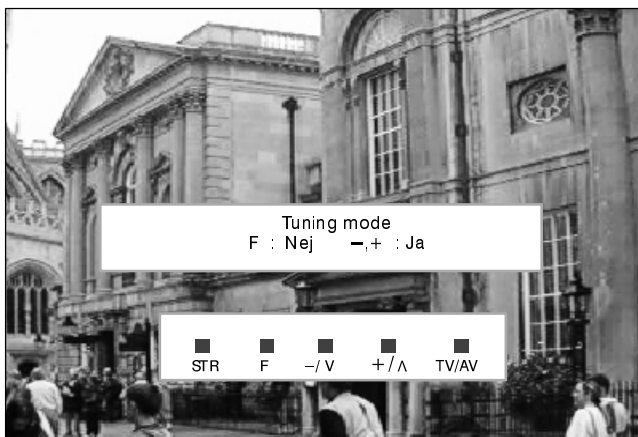
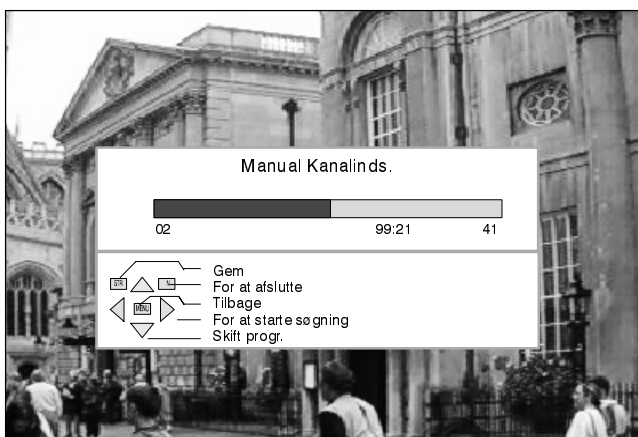
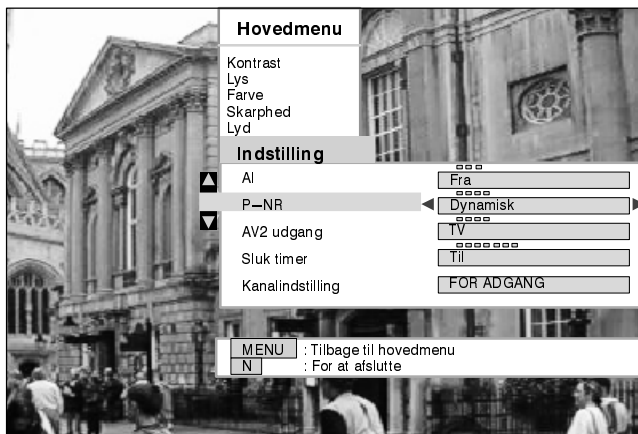
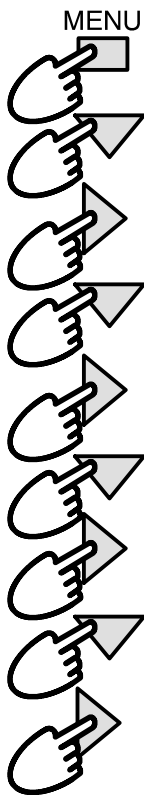

## Manuel Indstilling (Frontpanel)

Tryk på F-knappen (Frontpanel), indtil Indstillingsmenuen bliver vist



Tryk på - eller +



Tryk på TV/AV for at ændre til den ønskede programposition



Tryk på - eller + knappen for at starte indstillingssøgningen



Tryk på STR for at gemme ændringen



Tryk på F for at afslutte



# SKÆRMMENU–SPROG

Da De først installerede Deres TV, var Skærmmenu–sproget indstillet i henhold til det land, De valgte. Hvis De ønsker at bruge et andet sprog, kan det vælges fra sprogmenuen på skærmen.

Åbn Hovedmenuen

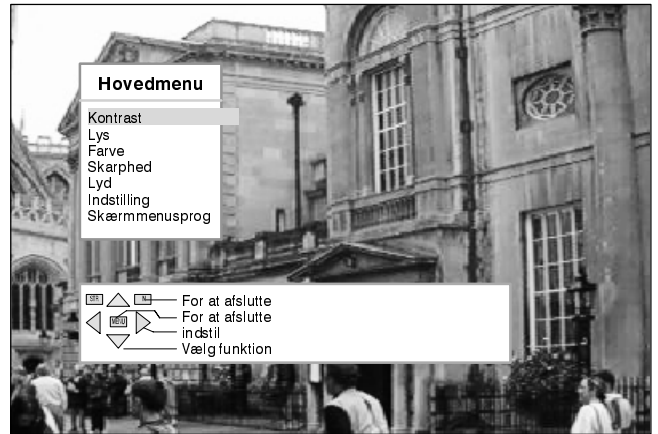
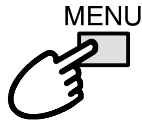

Flyt til Skærmmenu–sprog

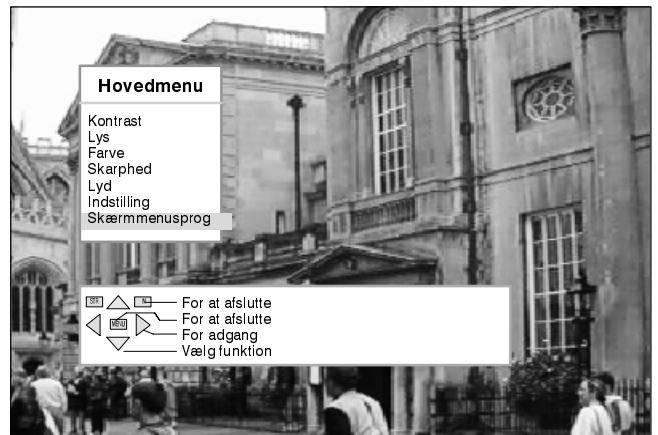

Gå ind i Skærmmenu–sprog

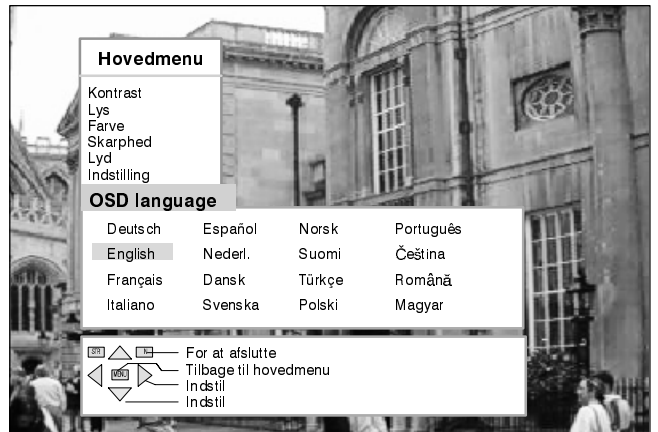
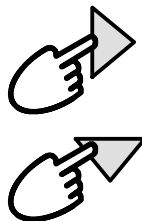

For at komme tilbage til Hovedmenuen

ELLER

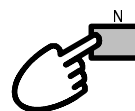

For at komme ud af menusystemet

Dansk

# AV-VALG OG INDSTILLING

Med menuen for AV-valg kan De vælge, hvilken AV-kilde, De ønsker at se.

Tryk på TV/AV tasten  
(på fjernbetjeningen eller TV'et)

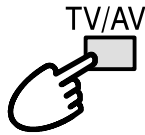

Tryk på den relevante farvetast på fjernbetjeningen – (mens valgmulighederne er fremme på skærmen)

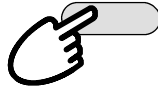

Tasterne på skærmen forsvinder efter nogle få sekunder

Tryk igen på de farvede taster, hvis De ønsker at lave et nyt AV valg

Tryk to gange på den grønne (AV2) eller den gul (AV3) tast for at omstille til S-video indgangssignal

De kan nu lave evt. justeringer i Opstillingsmenuen eller Lydmenuen

Åbn Hovedmenuen



Flyt til Opstillingsmenuen



Gå ind i Opstillingsmenuen



Flyt til det ønskede punkt



Gå ind i justeringer eller valgmuligheder



Åbn Hovedmenuen



Flyt til Lydmenuen



Gå ind i Lydmenuen



Flyt til det ønskede





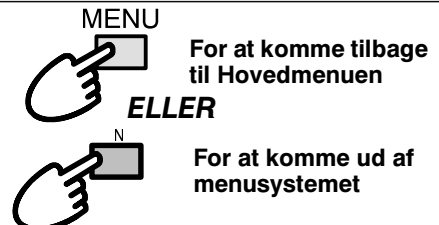
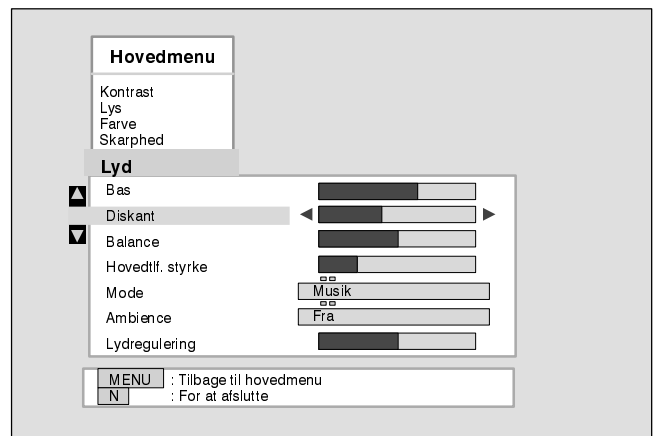
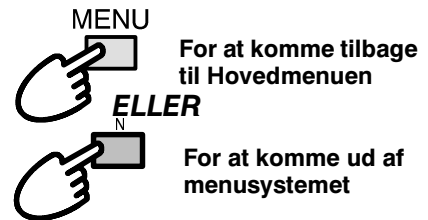
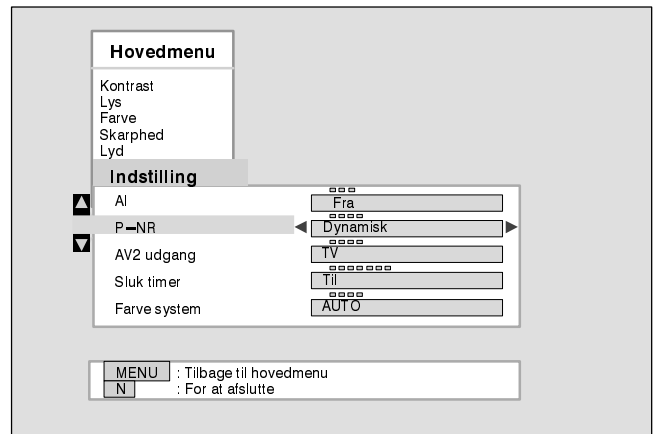





Gå ind i justeringer eller valgmuligheder

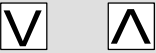

# VIDEOBÅNDOPTAGER – betjening

Fjernbetjeningen kan styre nogle af funktionerne i visse Panasonic videobåndoptagere. Deres forhandler kan give Dem flere oplysninger. Nogle videobåndoptagere har forskellige funktioner, hvorfor De bedes se i videobåndoptagerens betjeningsvejledning for at sikre, at udstyret kan fungere sammen.

	<p>VCR</p> 	<p><b>Standby</b></p> <p>Tryk for at stille videobåndoptageren i Standby. Tryk igen for at stille tilbage.</p>
		<p><b>Afspil</b></p> <p>Tryk for at afspille videobåndet.</p>
		<p><b>Stop</b></p> <p>Tryk for at standse båndet.</p>
		<p><b>Fremspoling / Billedsøgning</b></p> <p>Tryk for at spole båndet hurtigt frem. Under afspilning af båndet trykkes tasten for hurtigt at få vist båndet under fremspolingen.</p>
		<p><b>Tilbagespoling / Billedsøgning</b></p> <p>Tryk for at spole båndet tilbage. Under afspilning trykkes tasten for hurtigt at få vist båndet under tilbagespolingen.</p>
		<p><b>Pause / Hold</b></p> <p>Tryk under afspilning for at 'fryse' billedet.</p>
		<p><b>Hold / Fremspoling</b></p> <p>Når der er trykket på PAUSE / HOLD, trykkes tasten igen for at spole fremad – een billedramme ad gangen.</p>
		<p><b>Program op / ned</b></p> <p>Tryk for at skifte til en højere eller lavere programposition på videobåndoptageren.</p>
	<p><b>Optagelse</b></p> <p>Tryk samtidigt på disse to taster for at optage.</p>	

## TEKST-TV

- Tekst-TV funktionerne vil afhænge af, hvilke TV-selskaber, der sender og er kun til rådighed, hvis den valgte kanal transmitterer tekst-TV.
- Dette TV kan modtage tyske TOP tekst-TV transmissioner. Der vil automatisk skiftes mellem disse, hvis de modtages. Dette markeres i display-feltet nederst på skærmen.
- Hvis der trykkes på **MENU**-tasten, mens TV'er er indstillet til tekst-TV, vil kontrast funktionen blive vist med en gul bjælke. Tryk ◀ ▶ for at ændre indstilling om ønsket.
- Når TV'et er i tekst-TV indstilling, kan lydstyrken stadig ændres til den ønskede styrke.

### Hvad er LIST-indstilling?

I LIST-indstilling vises fire sidenumre med forskellige farver i bunden af skærmen. Hvert af disse numre kan ændres og gemmes i TV'ets hukommelse.

### Hvad er FASTEXT?

I FASTEXT-indstilling vises fire emner med forskellige farver i bunden af skærmen. Tryk på farvetasten for det relevante emne for at få flere oplysninger om det pågældende. Med denne facilitet kan man hurtigt få oplysninger om de viste emner.

TOP og FASTEXT benyttes ikke i Danmark.

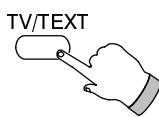

### TV / Tekst-TV funktionen

Tryk på **TV/TEXT** tasten.  
Tekst-TV siden vises på skærmen.  
Tryk igen, når De vil tilbage til normal TV-indstilling.

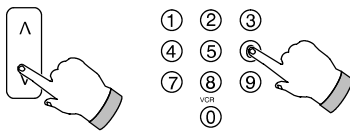

### Sidevalg

Siderne kan vælges på to måder:  
a. Tryk op/ned tasterne for at komme én side frem eller tilbage ad gangen.  
b. Indtast sidenummeret med taltasterne 0 - 9 på fjernbetjeningen.

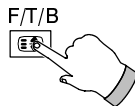

### F/T/B (Fuld/Top/Bund)

Tryk for at forstørre ØVERSTE halvdel af siden (TOP).  
Tryk igen for at forstørre NEDERSTE halvdel af siden (BUND).  
Tryk igen for at få hele den normale side tilbage på skærmen (FULD).



### Reveal (Afslør)

Tryk for at se skjulte ord, f.eks. quiz-sider med svar.  
Tryk igen for at skjule svarene.

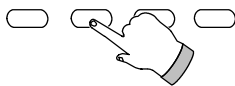

### Farvetasterne: Rød / grøn / gul / blå

I TOP eller FASTEXT indstilling svarer de fire farvetaster til de forskelligt farvede emnevalg.  
I LIST indstilling svarer de til de forskelligt farvede sidenumre.

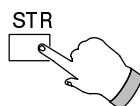

### List Store

I LIST indstilling kan sidenumrene ændres, men kun for programpladserne 1 - 25. Dette gøres ved at trykke på én af farvetasterne og så indtaste nyt sidenummer. Tryk og hold **STR**. Sidenumrene ændrer farve.

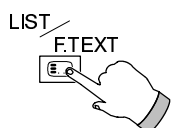

### List/F.text (List/Top)

#### Når der er indstillet på List/Top betjening.

Tryk for at skifte fra TOP-indstilling til LIST-betjening og omvendt.

#### Når der er indstillet på List/Fastext betjening.

Tryk for at skifte fra FASTEXT-indstilling til LIST og omvendt.

I FASTEXT-indstilling vises fire emner med forskellige farver i bunden af tekstsiden. Tryk på den relevante farvetast for at få flere oplysninger om et af de pågældende emner.

Det er ikke muligt at skifte programplads, når der er indstillet til Nyhedsmelding, Opdatering eller Kodet Underside.

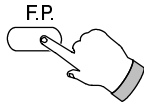

### Favoritside (Favourite Page - F.P.)

Med denne funktion kan man gemme en yndlingside i TV'et hukommelse, så man øjeblikkeligt kan få den vist igen, når man ønsker det. For at gemme en side skal TV'et være i LIST-indstilling, og programpositionen skal være mellem 1 og 25. Tryk på den **BLÅ** tast, vælg sidenummer og tryk så **STR**. Sidenummeret er nu gemt i hukommelsen. Tryk **F.P.** for at kalde siden frem igen.

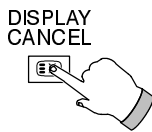

### Fjern billede (Display Cancel)

Tryk på **DISPLAY CANCEL** for at få vist TV-billedet, mens De søger efter en tekst-TV side.

Når De har fundet den, visers sidenummeret øverst til venstre på skærmen.

Tryk **DISPLAY CANCEL** for at få siden frem på skærmen.

Tryk **TV/TEXT** for at komme tilbage til normal TV-gengivelse.

### Nyhedsmelding

Når siden med de seneste nyhedsmeldinger er valgt, trykkes **DISPLAY CANCEL** for at få TV-billedet frem. Når der så modtages en nyhedsmelding, bliver denne vist på skærmen.

Tryk **DISPLAY CANCEL** for at få de seneste nyheder væk fra skærmen.

Tryk **TV/TEXT** for at komme tilbage til normal TV-gengivelse.

### Opdatering

Tryk **DISPLAY CANCEL** for at få vist de opdaterede oplysninger på bestemte sider.

Når der så modtages en opdatering, bliver sidenummeret vist øverst til venstre på skærmen.

Tryk **DISPLAY CANCEL** for at få vist den pågældende side.

Tryk **TV/TEXT** for at komme tilbage til normal TV-gengivelse.

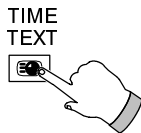

### Adgang til kodede undersider

Når Tekst-TV informationerne fylder mere end én side, kan det tage nogen tid for det automatiske skift af undersider at nå frem til den underside, De ønsker. De kan indtaste nummeret på den ønskede underside og så fortsætte med at se det normale program, indtil undersiden er fundet.

Vælg det ønskede sidenummer med tasterne 0 - 9.

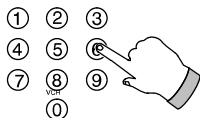

Tryk **TIME TEXT**. Derefter vises \*\*\*\* (øverst til højre på skærmen).

Indtast nummeret på den ønskede underside, før \*\*\*\* forsvinder fra skærmen.

Tryk f.eks. 0, 0, 0 og 6 for at vælge side 6.

Hvis der er indstillet til LIST, vil der blive vist et "T" i det nugældende felt i bunden af skærmen.

Tryk **DISPLAY CANCEL** for at se et normalt TV-program.

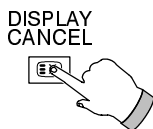

Når siden er til rådighed, trykkes **DISPLAY CANCEL** igen for at få vist siden.

For at annullere siden kan man enten:

- Vælge et nyt sidenummer, eller
- Trykke **TV/TEXT** for at komme tilbage til normal TV-gengivelse.



### Index (Indholdsfortegnelse)

#### Når der er indstillet på TOP

Tryk **INDEX** for at få vist PANASONIC INDEX Directory (register)

Tryk **RØD** / **GRØN** for at flytte markøren OP / NED.

Tryk **GUL** for at komme til næste registerside.

Tryk **BLÅ** for at se det valgte emne.

Tryk **INDEX** for at komme tilbage til hovedregisteret.

#### Når der er indstillet på FASTEXT

Tryk **INDEX** for at komme tilbage til siden med hovedregisteret.



## 4-polede AV3 S-Video, RCA Audio / Video og hovedtelefonstik på TV'ets frontpanel

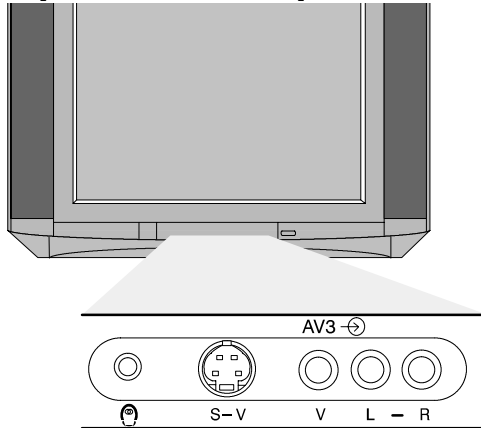

Udgang fra hovedtelefonstik

Stereo hovedtelefon (3,5mm jack)

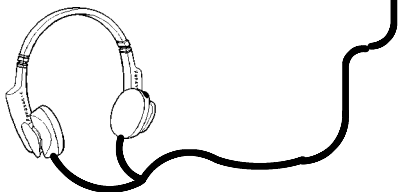

STEREO HOVEDTELEFON med 3,5mm jack

Video-indgang til S-V S-Video stik

S-Video kabel



S-VIDEO CAMCORDER

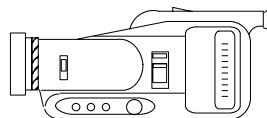

Audio-indgang til (L/R) stik

2 x RCA Audio-kabler

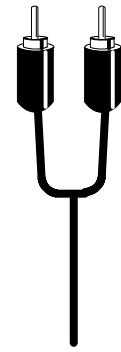

Video-indgang til V-stik

RCA Video-kabel

Audio-indgang til (L/R) stik

2 x RCA Audio-kabler

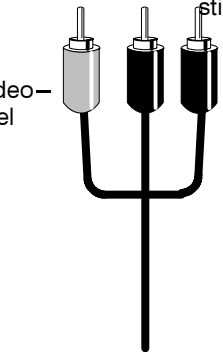

CAMCORDER

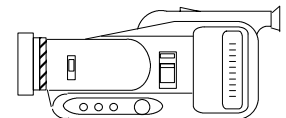

### Noter :

- Ekstraudstyr og kabler vist her leveres ikke med TV-apparatet.

## ■ SCART og S-Video tilslutninger – informationstavle

### 21-polede AV1 og SCART tilslutning

Stik, jord	21	20 CVBS ind (video)
CVBS ud (video)	19	18 RGB status, jord
CVBS, jord	17	16 Status, RGB
Rød, ind	15	14 Jord
Rød, jord	13	12 --
Grøn ind	11	10 --
Grøn, jord	9	8 Status, CVBS
Blå ind	7	6 Audio ind (V)
Blå, jord	5	4 Audio, jord
Audio ud (L)	3	2 Audio ind (H)
Audio ud (H)	1	

Egnede indgange for AV1 inkl. RGB (Rød/Grøn/Blå)

### 21-polede AV2 SCART tilslutning

Stik, jord	21	20 CVBS ind (video)
CVBS ud (video)	19	18 Jord
CVBS, jord	17	16 --
S.C., ind	15	14 Jord
Jord	13	12 --
--	11	10 --
Jord	9	8 Status, CVBS
--	7	6 Audio ind (V)
Jord	5	4 Audio, jord
Audio ud (V)	3	2 Audio ind (H)
Audio ud (H)	1	

15-polet og 20-polet afhængigt af AV2 S-VHS / VIDEO omstilling

### 4-polet S-Video tilslutning

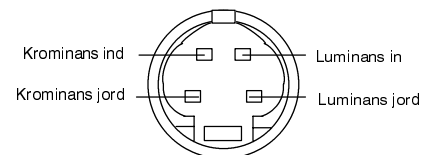

## 21-polede AV1/AV2(S) SCART og RCA Audio-udgange bag på TV'et

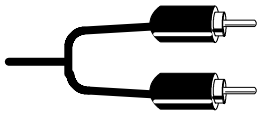

Udgang fra  
L-R AUDIO OUT  
GANGstik

2 x RCA Audio-kabler

HI-FI STEREO-ANLÆG

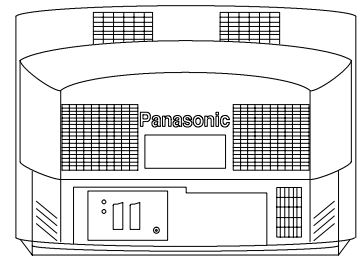
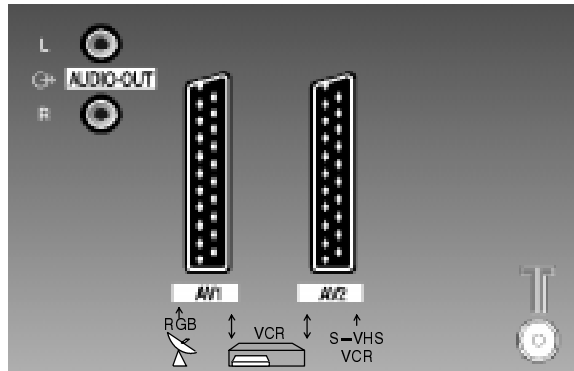
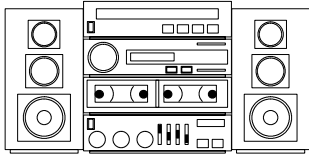

Indgang/Udgang fra  
AV-1 SCART stik



VIDEOBÅNDOPTAGER

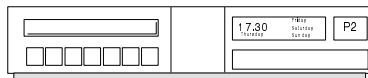

SATELLITMODTAGER



CAMCORDER

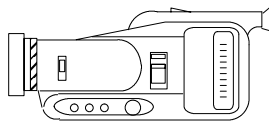

COMPUTER (RGB)

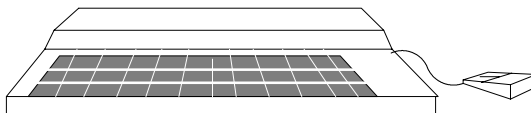

Indgang/Udgang fra  
AV-2 SCART stik



2. VIDEOBÅNDOPTAGER ELLER S-VIDEO  
VIDEOBÅNDOPTAGER

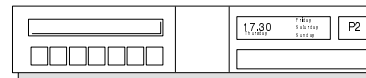

S-VIDEO CAMCORDER

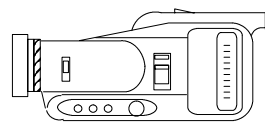







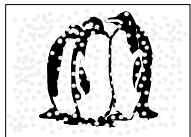
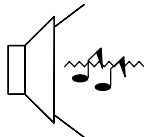

### BEMÆRK:

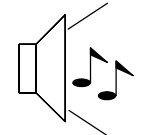
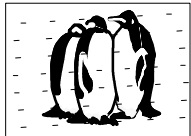
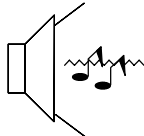
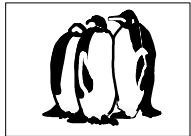
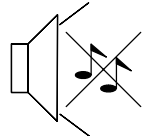
Det viste udstyr og kabler leveres ikke med dette TV-apparat.

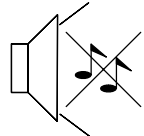
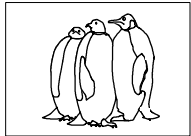
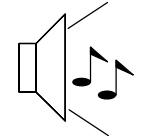
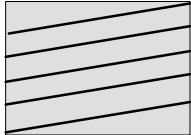
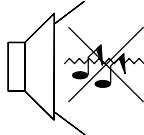
Man må ikke tilslutte en computer med TTL udgang (5V) til dette apparat.

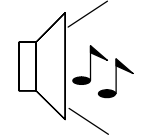
Den 21-polede AV2 tilslutning kan også bruges som udgang til Audio / Video udstyr (se side 10 for nærmere oplysninger).

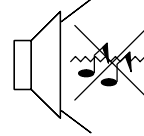
Symptomer		Kontrollér
Billede	Lyd	
 <p>Sne på billedet</p>	 <p>Støjende lyd</p>	Antennens placering, retning eller tilslutning
 <p>Flere billeder</p>	 <p>Normal Lyd</p>	Antennens placering, retning eller tilslutning
 <p>Interferens</p>	 <p>Støjende lyd</p>	Elektrisk udstyr, køretøjer, lysstofrør.
 <p>Normalt billede</p>	 <p>Ingen lyd</p>	Ikke tilsluttet en stikkontakt. Ikke tændt. Billed / Lyd reguleringerne indstillet på minimum.
 <p>Innet billede</p>	 <p>Ingen lyd</p>	Ikke tilsluttet en stikkontakt. Ikke tændt. Billed / Lyd reguleringerne indstillet på minimum.  TV i Standby indstilling
 <p>Ingen farve</p>	 <p>Normal lyd</p>	Farvemætning indstillet på minimum
 <p>Forvrænget billede</p>	 <p>Normal eller svag lyd</p>	Genindstil kanal(erne).
 <p>Farvede områder</p>	 <p>Normal lyd</p>	Magnetisk forstyrrelse fra uafskærmet udstyr  Modtageren er blevet flyttet, mens der var tændt for TV'et. Sluk for TV'et i 30 minutter
 <p>Normalt billede</p>	 <p>Svag eller forvansket lyd</p>	Stil MPX indstillingen (Lydmenu) om til Mono, indtil modtagelsen bliver bedre.

## YDERLIGERE VEJLEDNING

### ■ Servicing

Før De bestiller servicing, bedes De referere til afsnittet om fejlfinding på den foregående side for at være sikker på symptomerne. Hvis De ønsker servicing af Deres TV, bedes De kontakte Deres lokale Panasonic forhandler og oplyse modelnummer og serienummer (begge findes på TV'ets bagside).

### ■ Videospil / hjemmecomputer

Længere tids brug af videospil eller hjemmecomputer i forbindelse med ethvert TV kan forårsage en permanent "skygge" på skærmen. Risikoen for denne slags beskadigelse af billedrøret, der ikke kan repareres, kan begrænses ved at overholde nedenstående forholdsregler:

- Indstil lysstyrke og kontrast til det lavest mulige niveau.
- Brug ikke TV'et i længere tid ad gangen i forbindelse med videospil eller hjemmecomputere.
- Billedrørsbeskadigelse af denne art er ikke en driftsfejl, og er derfor ikke omfattet af Panasonic's garanti.

### ■ Hukommelse for sidste position

Visse funktioner har en hukommelse for sidste position, dvs. når der tændes for TV'et, er det indstillet på det samme, som da der blev slukket for det: –

Program	Farvnuance (kun M.NTSC / NTSC)
AV position	Kontrast
Lydstyrke	Skarphed
MPX	Aspect
Diskant	Artificial Intelligence (AI) (Kunstig Intelligens)
Indholdsfortegnelse	
Farvemætning	'AV2 OUT' valg
Lysstyrke	Status
Hovedtelefon, lydstyrke	Balance
Ambience	P–NR
Mode	Farvesystem

### ■ Standby

Hvis der ikke slukkes for apparatet, når TV-kanalen ophører med at transmittere, vil TV'et automatisk gå i standby indstilling efter en halv time. Denne funktion virker ikke, hvis TV'et er i AV-indstilling.

## SPECIFIKATIONER

	TX-28XD60F	TX-25XD60F
<b>Strømforsyning</b>	220 –240 V 50Hz vekselstrøm	
<b>Effektforbrug</b>	155W	150W
<b>Standby</b> 	1W	
<b>Billedrør</b> Synlig diagonal	66 cm	59 cm
<b>Audio Output</b> musikstyrke	2 stk. 20W, 8Ω	
<b>Mål</b>	H B D	596.5 mm 778.0 mm 481.5 mm
<b>Vægt (kg)</b>	35	30
<b>Modtagesystemer/ Båndnavne</b>	<b>PAL B, G, H, I, PAL-60, SECAM B, G, SECAM L/L'</b> VHF E2 – E12 VHF A – H (ITALY) UHF E21 – E69 CATV (S01 – S05) CATV S11 – S20 (U1 – U10)	
	<b>PAL D,K, SECAM D,K</b> VHF R1 – R2 VHF R6 – R12	
	<b>M.NTSC</b> <b>NTSC (kun AV Indgang)</b>	
	Playback fra NTSC 4,43 MHz videobåndoptagere Playback fra NTSC videobåndoptagere	
<b>Antenne – bagest</b>	UHF / VHF	
<b>Hovedtelefon – Foran</b>	3,5mm, 8Ω	
<b>AV – Bagpå</b>	<b>AV1</b> – 21-polet tilslutning – Audio / Video ind/ud, RGB ind. <b>AV2</b> – 21-polet tilslutning – Audio / Video ind/ud, S-Video ind, Valf af udgang 2 stk. RCA Audio-monitor udgange	
<b>AV – Foran</b>	<b>AV3</b> – S-Video ind, 2 stk. RCA Audio indgange, 1 stk. RCA Video indgang	

Specifikationer kan ændres uden varsel. Vægt og mål er omtrentlige.

